

**DELTA OSPRZĘT**  
Dokumentacja Techniczna



**OSPRZĘT DO SZALUNKÓW**



.....  
Miejscowość, data

**DANE ZAMAWIAJĄCEGO:**

NAZWA FIRMY: .....

ADRES: .....

TEL.: .....

FAX: .....

NIP: .....

**DANE DO WYSYŁKI**

.....

.....

.....

**SPECYFIKACJA ZAMÓWIENIA**

L.p.	NUMER KATALOGOWY	ILOŚĆ	NAZWA
1			
2			
3			
4			
5			
6			
7			
8			
9			
10			
11			
12			
13			
14			
15			

**FORMA TRANSPORTU\***

\*zaznacz właściwe

Transport firmy Delta   
Transport własny   
Transport kurierem

.....  
**PIECZĘĆ I PODPIS ZAMAWIAJĄCEGO**

**DANE SPRZEDAWCY:**

NAZWA FIRMY: DELTA RUSZTOWANIA

ADRES: ul. Kłobucka 10, 02-699 WARSZAWA

TEL.: + 48 22 847 36 47

KOM: +48 509 642 600

WEB: WWW.DELTA-BUD.PL

E-MAIL: DELTA@DELTA-BUD.PL

SPRZEDAŻ  
RUSZTOWAŃ  
ELEWACYJNYCH

DZIERŻAWA  
RUSZTOWAŃ

DZIERŻAWA  
RUSZTOWAŃ  
PRZEJEZDNYCH  
DO 14M WYS.

SZALUNKI  
STROPOWE

SZALUNKI  
ŚCIENNE

DZIERŻAWA  
SZALUNKÓW

MONTAŻ  
DEMONTAŻ  
RUSZTOWAŃ

TRANSPORT  
SPRZĘTU

DORADZTWO  
TECHNICZNE

LEASING

SERWIS

GWARANCJA

**WWW.DELTA-BUD.PL**

## Ściąg do deskowań

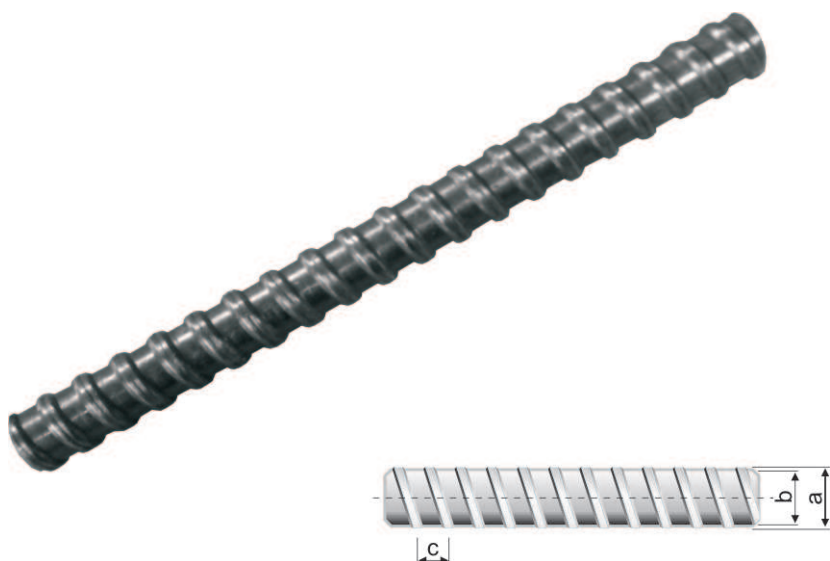

Długość  
[m]

Waga  
[kg]

Nr.  
Kat

dowolna

1,55 kg/mb

DO 001

Spawalny, pełnogwintowy ściąg ze stali zimnowalcowanej. Możliwe gięcie.

a - średnica zewnętrzna

b - średnica rdzenia

c - skok gwintu

## Nakrętki

Gwint

Wymiary  
a x b x c mm

SW  
mm

Nr.  
Kat

### Nakrętka talerzowa $\varnothing 70$ $\varnothing 110$



D15

50x95x70

27

DO 070

Waga około 0,87 kg/szt

D15

50x110

27

DO 0110

Waga około 1,0 kg/szt

$\varnothing 70$

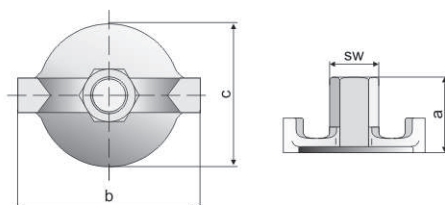

$\varnothing 110$

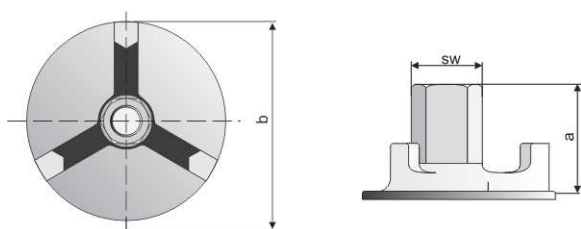

Talerzowa nakrętka ściagu, ocynkowana, charakteryzuje się bardzo wysoką wytrzymałością.

## Nakrętka przegubowa

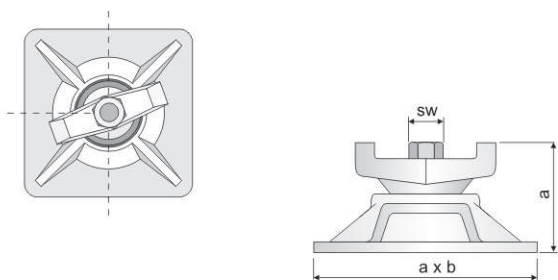

### Zastosowanie

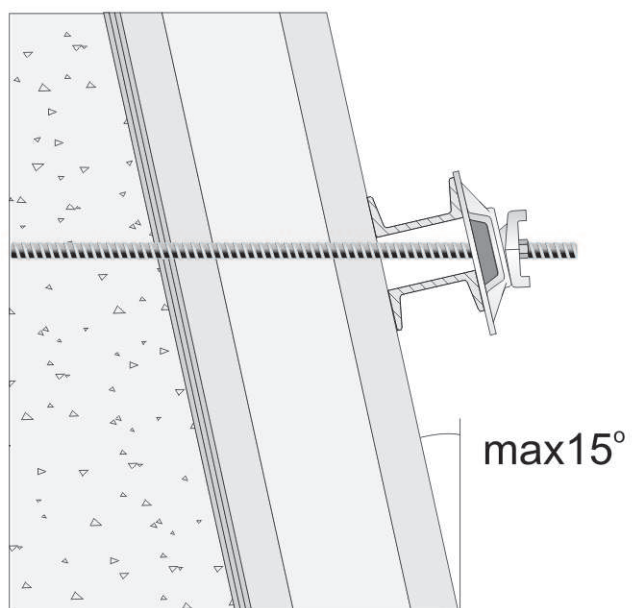

Gwint

Wymiary  
a x b x c mm

SW  
mm

Nr.  
Kat

D15 120x120x66 27 DO 0120

D15 135x185x66 27 DO 0120

Waga około 1,1 kg/szt

Łączy deskowania ustawione pod kątem, posiada płytę oporową, ocynkowaną, charakteryzuje się bardzo wysoką wytrzymałością.

## Zamki do szalunków

Wymiary  
[a x b x c]

Nr  
katalogowy

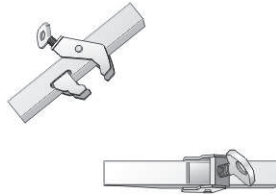
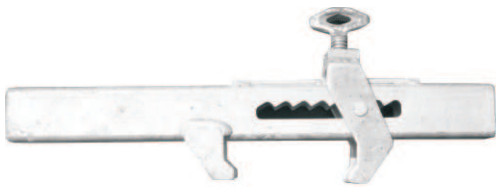

DO 02

Waga około 3,0 kg/szt

Zamki konstrukcji szczękowo-klinowej, stosowane do usztywnienia, spięcia i wyrównania płyt szalunkowych.

## Płyn adhezyjny

Wymiary  
[a x b x c]

Nr  
katalogowy



DO 03

Pojemność 5, 10 bądź 30 litrów

Specjalistyczny środek, który nakłada się na płyty (na deskowanie), aby ułatwić czyszczenie płyt w trakcie użytkowania. Środek ułatwia usuwanie z płyt zanieczyszczeń budowlanych m.in..betonu.

## Dystanse plastikowe

Wymiary  
[a x b x c]

Nr  
katalogowy



DO 04

od 15 do 50mm  
od 4 do 12mm

Waga około 0,022 kg/szt

Dystanse plastikowe, betonowe - stosowane przy montażu szalunków ściennych, charakteryzują się dużą powierzchnią przylegania, chronią szalunek i niwelują ewentualne nachylenia.

## Rurki dystansowe

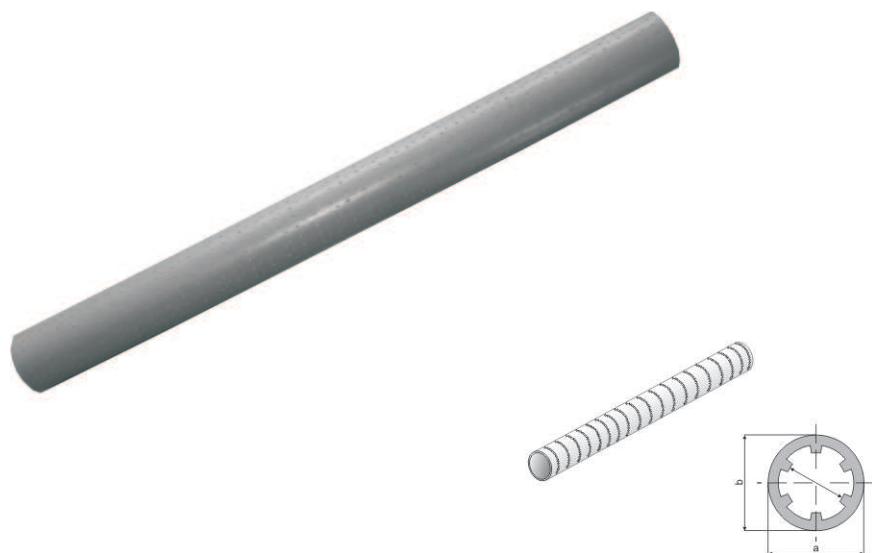

Średnica  
wew.[mm]

Średnica  
zew.[mm]

Nr  
katalogowy

22

26

DO 05

Waga około 0,21 kg/szt

Służą głównie do zabezpieczenia przejścia ściągą przed dostaniem się wilgoci lub betonu. Charakteryzuje się porowatą powierzchnią dzięki czemu przylega lepiej do betonu.

## Korek do szalunków

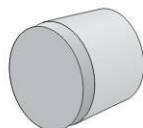

Średnica  
[mm]

Nr  
katalogowy

22 - 24

DO 06

Waga około 0,003 kg/szt

Służy przede wszystkim do zaślepiania otworów technologicznych powstałych w szalunku, lub do zamknięcia wkładki dystansowej.

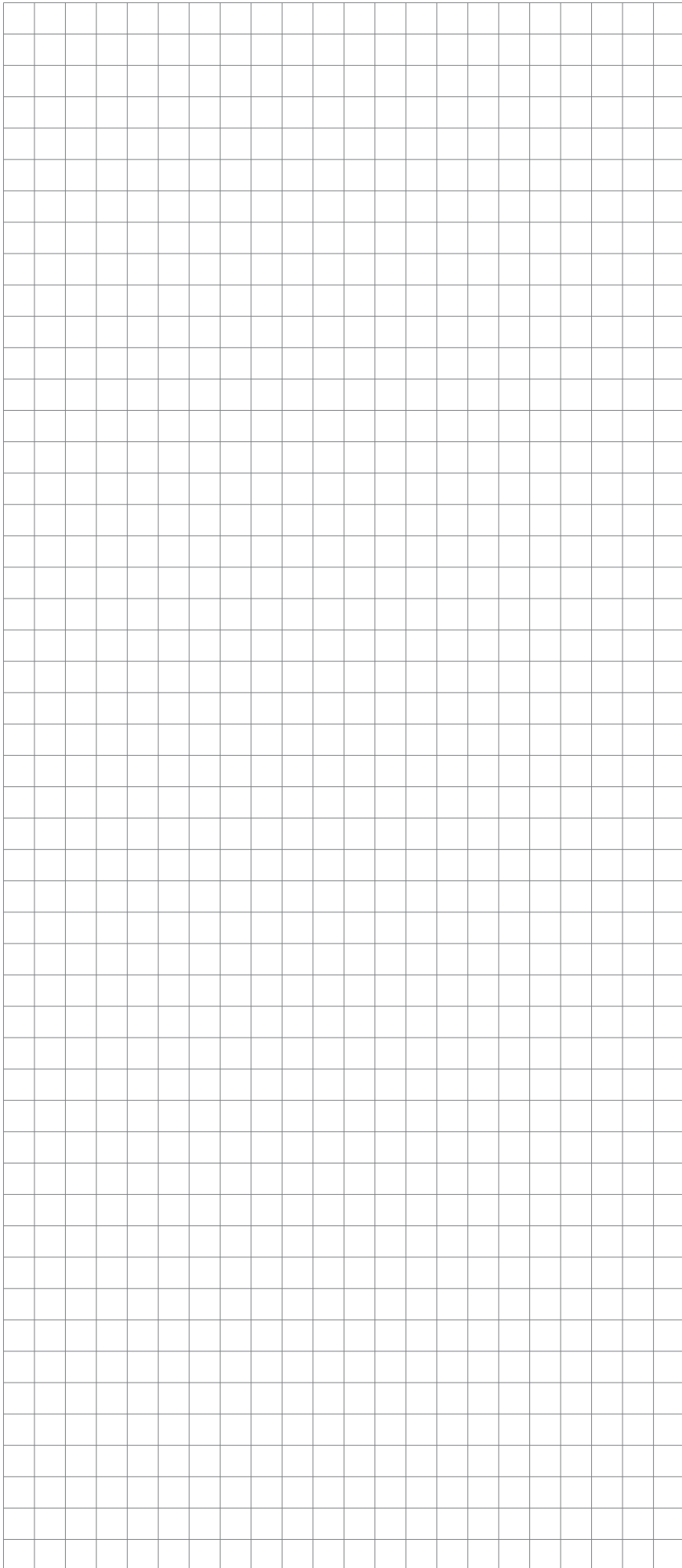

# Profesjonalna Obsługa

Zawsze dostępni handlowcy

Tel. 502 399 112  
Region: Polska Północna  
(woj. pomorskie, zachodnio-pomorskie,  
kujawsko-pomorskie)

Tel. 501 533 733  
Region: Polska Południowo-Zachodnia  
(woj. dolnośląskie, opolskie, śląskie, małopolskie)

Tel. 510 238 515  
Region: Polska Centralna i Zachodnia  
(woj. mazowieckie, wielkopolskie, lubuskie)

Tel. 501 544 844  
Region: Polska Centralna  
(woj. mazowieckie, łódzkie)

Tel. 512 287 287  
Region: Polska Centralna, Południowo - Wschodnia  
(woj. świętokrzyskie, podkarpackie, lubelskie)

Tel. 510 213 043  
Region: Polska Centralna, Północno - Wschodnia  
(woj. warmińsko-mazurskie, podlaskie)



info. + 48 515 26 27 28



**Oddział Białystok**  
ul. Warszawska 52  
16 - 070 Choroszcz  
tel / fax +48 85 71 91 800  
Tel. 519 132 961  
E-mail: [bialystok@delta-bud.pl](mailto:bialystok@delta-bud.pl)

**Oddział Katowice**  
ul. Porcelanowa 60  
40 - 246 Katowice  
tel./fax +48 32 352 45 29  
Tel. 501 608 607  
E-mail: [katowice@delta-bud.pl](mailto:katowice@delta-bud.pl)

**Delta** Rusztowania  
ul. Kłobucka 10  
02 - 699 Warszawa  
tel./fax + 48 22 847 36 47  
tel. kom. +48 509 642 600  
E-mail: [delta@delta-bud.pl](mailto:delta@delta-bud.pl)  
[www.delta-bud.pl](http://www.delta-bud.pl)